



LED(BACKLIGHTING) TV

AW-LED50X8FL

OPERATION MANUAL

Please read this manual carefully before operation.

Table of contents

Help.....	1
warning.....	2
Safety Instructions.....	6
Getting started.....	8
Controls and connections.....	9
Connecting antennae, Internet and external devices	11
Getting started.....	12
After use	12
Trouble-shooting	13



Figures and illustrations in this Operation Manual are provided for reference only and may differ from actual product appearance. Product design and specifications may be changed without notice.

Help

The Help feature offers a lot of information about your TV operation. To use the Help feature, you can find how to troubleshoot from the list or keyword search.

If you update APK, the Help feature and information will be updated.

Warning

DEAR CUSTOMER:

Before operating, please read all these safety and operating instructions completely and then retain this manual for future reference.

Always comply with the following precautions to avoid dangerous situations and ensure peak performance of your product.



WARNING:

TO REDUCE THE RISK OF ELECTRIC SHOCK DO NOT REMOVE COVER (OR BACK). NO USER SERVICEABLE PARTS INSIDE. REFER TO QUALIFIED SERVICE PERSONNEL.



The lightning flash with arrowhead symbol, within an equilateral triangle is intended to alert the user to the presence of uninsulated “dangerous voltage” within the products enclosure that may be of sufficient magnitude to constitute a risk of electric shock.



The exclamation point within an equilateral triangle is intended to alert the user to the presence of important operating and maintenance (servicing) instructions in the literature accompanying the appliance.

REGULATORY INFORMATION

This equipment generates uses and can radiate radio frequency energy and, if not installed and used in accordance with the instructions, may cause harmful interference to radio communication. However, there is no guarantee that interference will not occur in a particular installation. If this equipment does cause harmful interference to radio or television reception, which can be determined by turning the equipment off and on, the user is encouraged to try to correct the interference by one or more of the following measures:

- a. Relocate the receiving antenna.
- b. Increase the separation between the equipment and receiver.
- c. Connect the equipment into an outlet on a circuit different from that to which the receiver is connected.
- d. Consult the dealer or experienced radio/TV technician for help.

CAUTION

✘ **Do not attempt to modify this product in any way without written authorization from supplier. Unauthorized modification could void the user's authority to operate this product.**

✘ **Figures and illustrations in this User Manual are provided for reference only and may differ from actual product appearance. Product design and specifications may be changed without notice.**

Warning

IMPORTANT WARNINGS AND CAUTIONS!

Electrical energy can perform many useful functions, but it can also cause personal injuries and property damage if improperly handled. This product has been engineered and manufactured with the highest priority on safety. BUT IMPROPER USE CAN RESULT IN POTENTIAL ELECTRICAL SHOCK OR FIRE HAZARD. In order to prevent potential danger, please observe the following instructions when installing, operating and cleaning the product.

1. **Attachments**---Only use attachments/accessories specified by the manufacturer. Do not use attachments not recommended by the manufacturer. Use of improper attachments can result in accidents.
2. **Water**--- To reduce the risk of fire or electric shock, do not expose this apparatus to rain or moisture. The apparatus shall not be exposed to dripping or splashing and that objects filled with liquids, such as vases, shall not be placed on apparatus.
3. **Fire or explosion**---Do not use or store flammable or combustible materials near the unit. Doing so may result in fire or explosion. Do not place any naked flame sources, such as lit candles, cigarettes or incense sticks on top of the TV set.
Warning: To prevent the spread of fire, keep candles or other open flames away from this product at all times.
4. **Ventilation**---When you install your TV, maintain a distance of at least 4 inches between the TV and other objects (walls, cabinet sides, etc.) to ensure proper ventilation. Failing to maintain proper ventilation may result in a fire or a problem with the product caused by an increase in its internal temperature.
5. This equipment is a Class II or double insulated electrical appliance. It has been designed in such a way that it does not require a safety connection to electrical earth.
6. **Power source**---This product is intended to be supplied by a listed power supply indicated on the marking label. If you are not sure of the type of power supply to your home, consult your product dealer or local power company.
7. **Overloading**---Do not overload wall outlets, extension cables, or convenience receptacles on other equipment as this can result in a risk of fire or electric shock.
8. **Voltage**---Before installing this TV set, make sure your outlet voltage corresponds to the voltage stated on the appliance rating label.
9. **Power plug** --- Do not defeat the safety purpose of the polarized or grounding-type plug. Most appliances recommend they be placed upon a dedicated circuit; that is, a single outlet circuit which powers only that appliance and has no additional outlets or branch circuits.
10. The MAINS plug of the apparatus is used as the disconnect device, the disconnect device shall remain readily operable.

Warning

11. **Wall mounting**---When mounting the product on a wall, be sure to install the product according to the method recommended by the manufacturer. This is a safety feature.
12. **Stand**--- Do not place the product on an unstable trolley, stand, tripod or table. Placing the product on an unstable base can cause the product to fall, resulting in serious personal injuries as well as damage to the product.
Always place the TV on furniture that can safely support the TV. Make sure the ends of the TV do not overhang the edge of the supporting furniture.
13. **Entering of objects and liquids**---Never insert an object into the product through vents or openings. High voltage flows in the product, and inserting an object can cause electric shock and/or short internal parts. For the same reason, do not spill water or liquid on the product.
14. **Damage requiring service**--- This unit should only be serviced by an authorized and properly trained technician. Opening the cover or other attempts by the user to service this unit may result in serious injury or death from electrical shock, and may increase the risk of fire.
15. **Replacement parts**---In case the product needs replacement parts, make sure that the service person uses replacement parts specified by the manufacturer, or those with the same characteristics and performance as the original parts. Use of unauthorized parts can result in fire, electric shock and/or other danger.
16. **Safety checks**---Upon completion of service or repair work, request the service technician to perform safety checks to ensure that the product is in proper operating condition.
17. **Children** ---Do not allow young children to play with the plastic bag that came with the television when you unpacked it. Failure to do so can result in suffocation, causing injury.
18. **Batteries**---The batteries (battery pack or batteries installed) shall not be exposed to excessive heat such as sunshine, fire or the like.
Do not dispose of any batteries in with the domestic waste. Return them to a collection point for old batteries.
19. **Antenna** ---Install the antenna away from high-voltage power lines and communication cables and make sure it is installed securely. If the antenna touches a power line, contact with the antenna could result in fire, electric shock or serious injury.
20. **Panel protection**--- The panel used in this product is made of glass. Therefore, it can break when the product is dropped or impacted upon by other objects. Be careful not to be injured by broken glass pieces in case the panel breaks.
21. **Operating Temperature:** 5°C to 35°C **Operating Humidity:** ≤80%
Storage Temperature: -15°C to 45°C **Storage Humidity:** ≤90%

Warnings

WARNING

Never place a television set in an unstable location. A television set may fall, causing serious personal injury or death. Many injuries, particularly to children, can be avoided by taking simple precautions such as:

- Using cabinets or stands recommended by the manufacturer of the television set.
- Only using furniture that can safely support the television set.
- Ensuring the television set is not overhanging the edge of the supporting furniture.
- Not placing the television set on tall furniture (for example, cupboards or bookcases) without anchoring both the furniture and television set to a suitable support.
- Not placing the television set on cloth or other materials that may be located between the television set and supporting furniture.
- Educating children about the dangers of climbing on furniture to reach the television set or its controls.

If your existing television set is being retained and relocated, the same considerations as above should be applied.

Intended use of the product

This is a consumer electronics device. It is used to receive TV via an antenna or cable TV network and to play back multimedia files from the Internet and USB mass storage devices. It may only be used for private purposes and not for industrial or commercial applications. It is not intended for medical, life-saving or life-preserving applications.

Only use connecting cables and external devices which are compatible with the product in terms of safety, electromagnetic compatibility and shielding.

Only use accessories recommended by the manufacturer. Do not use this device for purposes other than those indicated and do not modify it in any way. Always comply with the regulations and laws of the country in which you are operating the device.

NOTE :

- ◆ The range of power input for the TV is 100-240V~, 50/60Hz, do not connect the TV power input port with the AC power out of the above range.
- ◆ Please hold the insulated part of the plug when you are unplugging the power cable, do not touch directly the metallic part of the cable.
- ◆ Before connecting to an external device, please firstly make sure that the TV set and the external device have been turned off. When connecting, please make reference to the interface name and the interface color to connect the signal cable.



Manufacture under license from Dolby Laboratories. Dolby, Dolby Audio, and the double-D symbol are trademarks of Dolby Laboratories.

~ :It Indicates alternating current.

≡ :It Indicates direct current.

Safety Instructions

IMPORTANT SAFETY INSTRUCTIONS

1. Read these instructions.
2. Keep these instructions.
3. Heed all warnings.
4. Follow all instructions.

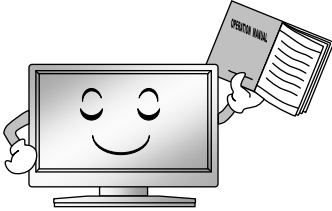

7. Do not block any ventilation openings. Ventilation should not be impeded by covering the ventilation openings with items such as newspapers, table-cloths, curtains etc.



5. Do not use this apparatus near water.



8. Do not install near any heat source such as radiators, heat registers, stoves, or other apparatus (including amplifiers) that produce heat.

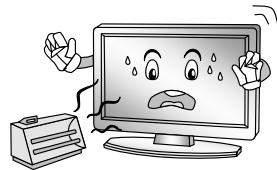

6. Clean only with a dry cloth. Unplug this product from the wall outlet before cleaning. Do not use liquid cleaners or aerosol cleaners.

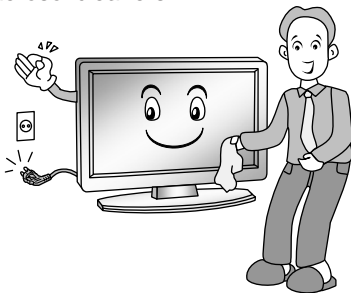

9. Do not defeat the safety purpose of the polarized or grounding type plug. A polarized plug has two blades with one wider than other. A grounding type plug has two blades and a third grounding prong. The wide blade or the third prong is provided for your safety. When the provided plug does not fit into your outlet, consult an electrician for replacement of the obsolete outlet.

Safety Instructions

10. Protect the power cord from being walked on or pinched particularly at plugs, convenience receptacles, and the point where they exit from the apparatus.



13. For added protection for this product during a lightning storm, or when it is left unattended and unused for long periods of time, unplug it from the wall outlet and disconnect the cable system.



11. Educate children about the dangers of climbing on furniture to reach TV controls.

12. When a cart is used, use caution when moving the cart/apparatus combination to avoid injury from tip-over. Sudden stops, excessive force and uneven floor surfaces can cause the product to fall from the trolley.



14. Refer all servicing to qualified service personnel. Servicing is required when the apparatus has been damaged in any way, such as power supply cord or plug is damaged, liquid has been spilled or objects have fallen into the apparatus, the apparatus has been exposed to rain or moisture, does not operate normally, or has been dropped.



NOTE:

- ✘ Disposal of this product must be carried out in accordance to the regulations of your local authority. Do not dispose of this product with general household waste disposal.
- ✘ Occasionally, a few non-active pixels may appear on the screen as a fixed point of blue, green or red. Please note that this does not affect the performance of your product.
- ✘ Avoid touching the screen or holding your finger(s) against it for long periods of time. Doing so may produce some temporary distortion effect on the screen.
- ✘ It is not recommended to keep a certain still image displayed on the screen for a long time as well as displaying extremely bright images on screen, reduce the 'brightness' and 'contrast' when displaying still images.

Getting started

Fitting the stand

Before you can install your TV set, you need to fit the stand. Alternatively, you can mount it on the wall. A Phillips screwdriver is needed to perform the installation.

Setting up the TV set

Place your TV set on a flat, stable surface (e.g. a table or a specially designed TV stand). Make sure that all cables are laid simply and safely and do not represent a trip hazard. The device must be connected to a mains socket using the mains cable. This mains socket must be easily accessible so that the mains plug can be removed immediately in the event of an emergency.

Fitting the batteries into the remote control

1. Turn the remote control over with its underside facing upwards, insert a finger into the recess, and push the battery compartment cover in the direction of the arrow. Remove the battery compartment cover.

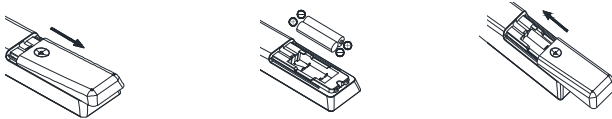

2. Insert the batteries supplied into the remote control. Make sure that you insert the batteries correctly with the polarity as shown inside the battery compartment.
3. Replace the battery compartment cover and push in the opposite direction to the arrow until it clicks into place.

Notes on Using Batteries:

The use of the wrong type of batteries may cause chemical leakage and/or explosion. Please note the following:

- ◆ Always ensure that the batteries are inserted with the + and - terminals in the correct direction as shown in the battery compartment.
- ◆ Different types of batteries have different characteristics. Do not mix different types.
- ◆ Do not mix old and new batteries. Mixing old and new batteries will shorten battery life and/or cause chemical leakage.
- ◆ Replace batteries as soon as they do not work.
- ◆ Chemicals which leak from batteries may cause skin irritation. If any chemical matter seeps out of the batteries, wipe it up immediately with a dry cloth.
- ◆ The batteries may have a shorter life expectancy due to storage conditions. Remove the batteries whenever you anticipate that the remote control will not be used for an extended period.
- ◆ The batteries (battery pack or batteries installed) shall not be exposed to excessive heat such as sunshine, fire or the like.

CAUTION:

- ◆ It may result in an explosion if batteries are replaced incorrectly.
- ◆ Only replace batteries with the same or equivalent type.

Controls and connections



Caution: Before connecting or disconnecting any cables, switch off all related devices (also the TV). Otherwise you could damage the devices.

Back

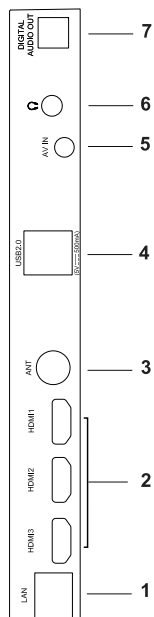
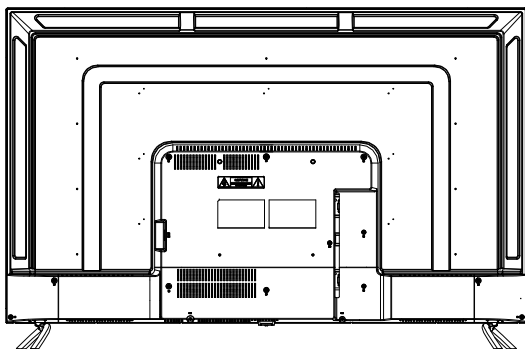

1. LAN: Network port
2. HDMI ports
3. Antenna socket
4. USB 2.0 ports
5. AV
6. Headphone out
7. DIGITAL AUDIO OUT jack

Remote control

Definition of the buttons on remote control:

Buttons	Description
Power	Turn on/off TV
Media	Control media playback in Media mode
Number	Number buttons
Info	Display program information
EPG	Launch Electronic Program Guide
Settings	Display System Settings Menu
Source	Select signal source
Direction/OK	Press the direction buttons to select menu options or settings. Press OK to select or confirm menu item.
Menu	Display main menu
Back	Return to last viewed program
Volume	Adjust the volume
Program	Select programs in ascending or descending order
Home	Open Android TV Homepage
Mute	Mute or restore sound
NETFLIX	Goes to NETFLIX
YouTube	Open YouTube App
Color	Use in accordance with the Operation interface instructions
Audio	Select audio languages and Audio channels
Subtitle	Select subtitle
TTX	Show or hide Teletext

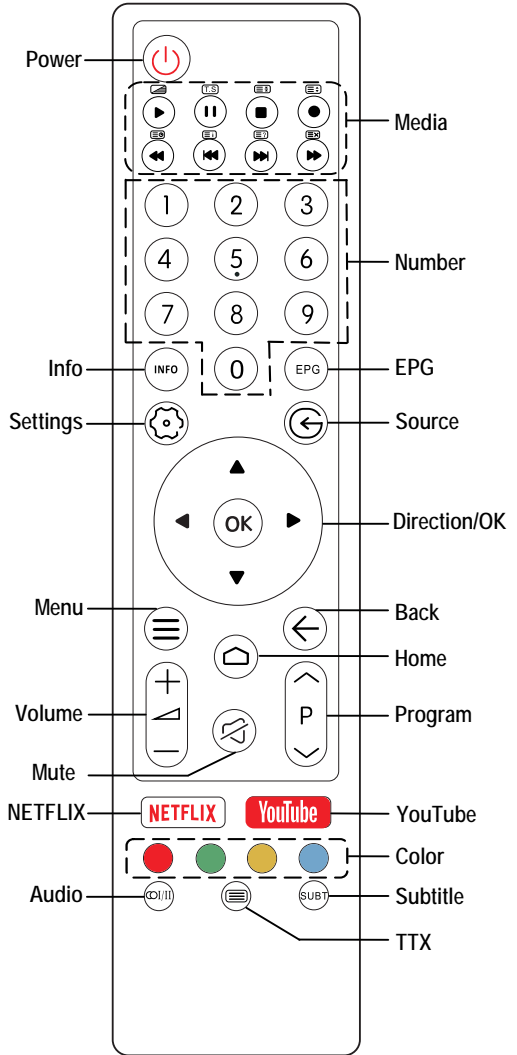

Connecting antennae, Internet and external devices

Connecting the TV antenna or cable TV

You can connect the cable from your indoor or outdoor antenna or cable TV to the antenna socket.

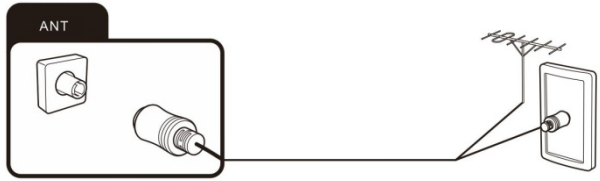

Connecting the network cable (LAN connection)



You can also establish an internet connection via WiFi.

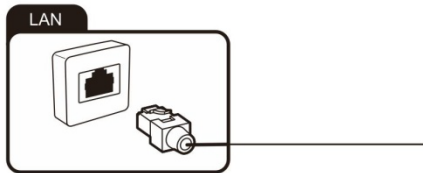

Connecting external equipment with HDMI interface

HDMI is the abbreviation for “High Definition Multimedia Interface” and allows the digital transmission of both audio and video signals over the same cable.

In order to play the audio and video signal fed in from the external device on the TV, select the signal source as appropriate.

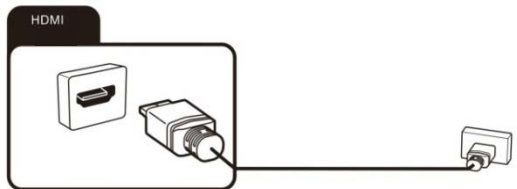

Connecting headphones

You can connect headphones or an analogue playback device to the socket marked with a headphones symbol.

Connecting USB device

The TV has USB 2.0 ports for connection with appropriate mass storage devices.

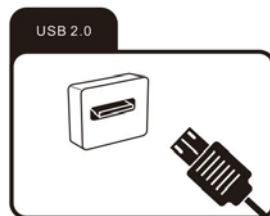

Connecting an external device with AV output

Connect external devices via the AV IN jack directly to TV by using a Mini AV cable.

In order to play the audio and video signal fed in from the external device on the TV, select the signal source “AV”.

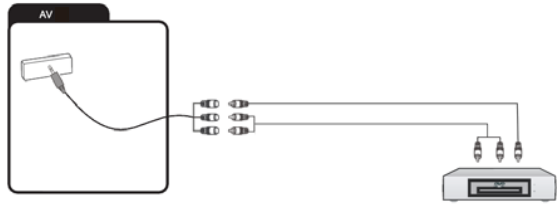

Connecting a digital audio system

You can connect your TV set to a digital audio system.

Sending the TV'S digital audio signa to external audio equipment via the Digital Audio Output port.

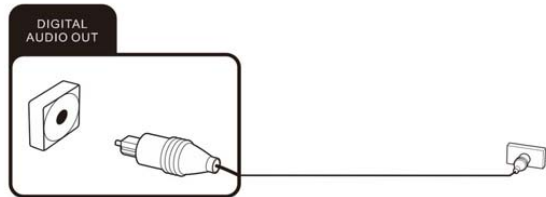

Getting started

Powering the TV set on and off

Powering on

Check that the TV is in standby mode. This means the mains cable must be connected to a working mains socket. Then press the power button on the device or the  button on the remote control to turn on the TV.

Powering off

To power the TV off, either press the Power button on the device or press the  button on the remote control.

After use

Cleaning



Warning: Make sure the device is unplugged from the mains power before cleaning. Otherwise, there is a risk of electrocution!

Never spill or spray any type of liquid into the unit. Only use a clean, dry cloth for cleaning the casing. Never use aggressive liquids. When very dirty, use a slightly dampened cloth.

Clean the screen with a special cleaning cloth for screens.



Caution: when you clean the screen, hold the device steady with one hand and carefully clean the screen with the other. Otherwise, the device could tip over and get damaged or cause injuries.

Storage when not in use

If you do not plan to use the device for an extended period of time, unplug the power cord from the socket and remove the batteries from the remote control. Make sure that the storage temperature is between -15 °C and 45 °C and the relative humidity does not exceed 90%.

Transport

If you wish to move the device a short distance, proceed as follows to transport the device:

1. Disconnect the device from the mains.
2. Remove all cables connected to the device.
3. If you wish to move the device outside your building, demount the base and the optional side supports or the mounted wall bracket by reversing the procedure.
4. Pack the TV set up carefully. Take special care to ensure the corners of the casing and the screen are well protected.
5. Take the TV set and its accessories to its new location and recommission it.

Disposal of old electrical appliances



The European directive 2012/19/EU on Waste Electrical and Electronic Equipment (WEEE), requires that old household electrical appliances must not be disposed of in the normal unsorted municipal waste stream. Old appliances must be collected separately in order to optimize the recovery and recycling of the materials they contain, and reduce the impact on human health and the environment.

The crossed out “wheeled bin” symbol on the product reminds you of your obligation, that when you dispose of the appliance, it must be separately collected.

Consumers should contact their local authority or retailer for information concerning the correct disposal of their old appliance.

Trouble-shooting

You can solve most common problems yourself using the solutions below. If the problem persists after checking the suggested solutions, please contact your reseller.

General problems

The TV set will not switch on.

- Plug the power cable of the TV set into a working mains socket.
- Replace the batteries in the remote control.
- Unplug the plug of the power cable from the mains socket, wait approx. 30 seconds and plug the power cable back in. The device should then work normally.

The remote control does not work

- Is there an obstruction between the remote control and the sensor on the TV?
- Replace the batteries.
- Make sure that the remote control sensor is not exposed to direct sunlight.

TV reception problems



No picture

- Are all the connection cables to external signal sources properly connected?
- Is the connection cable to the external signal source damaged?
- Have you selected the correct signal source on the TV set?
- Is the antenna plugged in properly? Is the antenna cable damaged?
- Is the antenna cable plug firmly connected?
- Have you selected the correct signal source on the TV set?
- Have you already executed a channel search at your present location?

Poor picture

- Is the antenna plugged in? Adjust the antenna.
- Check that the channel is tuned properly.
- Adjust the picture settings, such as brightness, colour, sharpness.

No sound

- Is the sound muted? Press the  button .
- Is the volume turned down? Press the  + button .

No colour

- Adjust the colour setting.
- Check the programme is broadcast in colour.
- Check that the channel is tuned properly.

Multimedia playback problems

File is not played back

- Check that the USB mass storage device contains compatible files.

Problems with playback from external devices

No sound

- Check that the audio cable is properly connected or damaged.
- Make sure that you have selected the correct signal source on your TV set.

Sound is distorted or humming

- Clean the connector plugs.
- Replace the connection cable to the external device.

Problems with online services (Smart TV)

If you are using a cable network connection (LAN)

- Check that the network cable is properly connected.
- Check whether the network cable is damaged.
- Check whether you can access the internet from another device on the network .
- It is possible that the server for the selected service is temporarily down.

- Check the network settings on the TV set.

If you are using a wireless network

- Check whether you can access the internet from another device on the wireless network.
- It is possible that the server for the selected service is temporarily down.
- Check the network settings on the TV set.



Keep the base, the stand and the screws in a safe place in case you need to reassemble the base again. If necessary, you can also disassemble the base so it takes up less space.

Note:

All the pictures in this user manual are for illustrative purposes only and may be used for reference. Depending on the model, the actual product shall prevail.

aiwa[®]

**TV LED (PENCAHAYAAN
BELAKANG)**

AW-LED50X8FL

MANUAL OPERASI

Sila baca manual ini dengan teliti sebelum operasi.

Kandungan

Bantuan	1
Amaran	2
Arahan keselamatan.....	6
Mula bersiap sedia	8
Kawalan dan sambungan.....	9
Menyambungkan antena, Internet dan peranti luar	11
Mula bersiap sedia	12
Selepas penggunaan.....	13
Menyelesaikan masalah.....	14



Angka-angka dan ilustrasi dalam Manual Operasi ini disediakan untuk rujukan sahaja dan mungkin berbeza daripada rupa produk sebenar. Reka bentuk dan spesifikasi produk boleh diubah tanpa notis.

Bantuan

Ciri Help (Bantuan) menawarkan banyak maklumat mengenai operasi TV anda. Untuk menggunakan ciri Bantuan, Anda boleh mendapatkan cara menyelesaikan masalah daripada senarai atau carian kata kunci.

Jika anda mengemaskinikan APK, ciri Bantuan dan maklumat akan dikemaskinikan.

Amaran

PELANGGAN YANG DIHARGAI:

Sebelum operasi, sila baca semua arahan keselamatan dan operasi ini sepenuhnya dan kemudian simpan manual ini untuk rujukan masa depan.

Sentiasa patuhi langkah berjaga-jaga berikut untuk mengelak daripada situasi berbahaya dan memastikan prestasi puncak produk anda.



AMARAN:

UNTUK MENGURANGKAN RISIKO KEJUTAN ELEKTRIK, JANGAN BUKA PENUTUP (ATAU BAHAGIAN BELAKANG). TIADA BAHAGIAN DI DALAM YANG BOLEH DISERVIS PENGGUNARUJUK KEPADA KAKITANGAN SERVIS YANG BERTAULIAH



Simbol kilat dengan kepala anak panah, dalam segi tiga sama sisi bertujuan untuk menyedarkan pengguna tentang adanya "voltan berbahaya" di dalam penutup produk yang mungkin mempunyai magnitud yang cukup untuk membentuk risiko kejutan elektrik.



Tanda seru dalam segi tiga sama sisi bertujuan untuk menyedarkan pengguna tentang adanya arahan operasi dan penyelenggaraan (servis) penting dalam risalah yang disertakan bersama alat itu.

MAKLUMAT KAWAL SELIA

Peralatan ini menjanakan kegunaan dan boleh memancarkan tenaga frekuensi radio dan, jika tidak dipasang dan digunakan mengikut arahan, boleh menyebabkan gangguan berbahaya kepada komunikasi radio. Walau bagaimanapun, tiada jaminan bahawa gangguan tidak akan berlaku dalam pemasangan tertentu. Jika peralatan ini menyebabkan gangguan berbahaya kepada penerimaan radio atau televisyen, yang boleh ditentukan dengan mematikan dan menghidupkan peralatan, pengguna digalakkan untuk cuba membetulkan gangguan dengan satu atau lebih langkah berikut:

- Tempatkan semula antena penerima.
- Tambahkan jarak pemisahan antara peralatan dan penerima.
- Sambungkan peralatan ke alur keluar pada litar yang berlainan daripada litar yang kepadanya penerima disambung.
- Rujuk kepada wakil penjual atau juruteknik radio/TV yang berpengalaman untuk mendapatkan bantuan.

PERINGATAN

✘ Jangan cuba mengubah suai produk ini dengan apa jua cara tanpa kebenaran bertulis daripada pembekal. Pengubahsuaian yang tidak dibenarkan boleh membatalkan hak pengguna untuk mengendalikan produk ini.

✘ Angka-angka dan ilustrasi dalam Manual Pengguna ini disediakan untuk rujukan sahaja dan mungkin berbeza daripada rupa produk sebenar. Reka bentuk dan spesifikasi produk boleh diubah tanpa notis.

Amaran

AMARAN DAN PERINGATAN PENTING!

Tenaga elektrik boleh melakukan banyak fungsi berguna, tetapi ia juga boleh menyebabkan kecederaan diri dan kerosakan harta jika dikendalikan dengan salah. Produk ini telah dibina dan dikilang dengan keutamaan tertinggi dalam keselamatan. TETAPI PENGGUNAAN SALAH BOLEH MENGAKIBATKAN KEMUNGKINAN KEJUTAN ELEKTRIK ATAU BAHAYA KEBAKARAN. Untuk mengelakkan kemungkinan bahaya, sila patuhi arahan berikut apabila memasang, mengendalikan dan membersihkan produk.

1. **Alat tambahan**---Hanya gunakan alat tambahan/aksesori yang ditetapkan oleh pengilang. Jangan gunakan alat tambahan yang tidak disyorkan oleh pengilang. Penggunaan alat tambahan yang salah boleh mengakibatkan kemalangan.
2. **Air**---Untuk mengurangkan risiko kebakaran atau kejutan elektrik, jangan dedahkan alat ini kepada hujan atau kelembapan. Alat ini tidak boleh terdedah kepada titisan atau percikan dan objek yang berisi cecair, seperti pasu, tidak boleh diletakkan di atas alat.
3. **Kebakaran atau letupan**---Jangan gunakan atau simpan bahan mudah bakar atau boleh bakar berhampiran unit. Melakukannya mungkin mengakibatkan kebakaran atau letupan. Jangan letakkan apa-apa sumber nyalaan terdedah, seperti lilin menyala, rokok atau colok di atas peti TV.

Amaran: Untuk mengelakkan api merebak, jauhkan lilin atau nyalaan terdedah yang lain dari produk ini setiap masa.

4. **Ventilasi**---Apabila anda memasang TV anda, kekalkan jarak sekurang-kurangnya 4 inci di antara TV dan objek lain (dinding, sisi kabinet, dll.) untuk memastikan ventilasi yang betul. Kegagalan untuk mengekalkan ventilasi yang betul mungkin mengakibatkan kebakaran atau masalah dengan produk yang disebabkan oleh kenaikan suhu dalamannya.
5.  Peralatan ini merupakan Kelas II atau alat elektrik ditebat dua kali. Ia telah direka bentuk sedemikian rupa supaya ia tidak memerlukan sambungan keselamatan ke bumi elektrik.
6. **Sumber kuasa**---Produk ini bertujuan untuk dibekalkan oleh bekalan kuasa tersenarai yang ditunjukkan pada label penanda. Jika anda tidak pasti akan jenis bekalan kuasa ke rumah anda, rujuk kepada wakil penjual produk atau syarikat bekalan kuasa tempatan anda.
7. **Beban lebih**---Jangan mengenakan beban lebih ke atas alur keluar dinding, kabel pemanjangan, atau bekas mudah pada peralatan lain kerana ini boleh mengakibatkan risiko kebakaran atau kejutan elektrik.
8. **Voltan**---Sebelum memasang peti TV ini, pastikan voltan alur keluar anda berpadanan dengan voltan yang dinyatakan pada label penarafan alat.
9. **Palam kuasa**---Jangan menggagalkan tujuan keselamatan palam jenis terkutub atau pembumian. Kebanyakan alat mengesyorkan supaya ia ditempatkan pada litar tertuju khas; iaitu suatu litar alur keluar tunggal yang hanya membekalkan kuasa kepada alat itu dan tidak mempunyai alur keluar tambahan atau litar cawangan.

Amaran

10. Palam SESALUR alat digunakan sebagai peranti pemutusan, peranti pemutusan hendaklah tetap boleh dikendalikan dengan mudah.
11. **Pemasangan dinding**---Apabila memasang produk pada dinding, pastikan anda memasang produk mengikut kaedah yang disyorkan oleh pengilang. Ini merupakan ciri keselamatan.
12. **Tempat letak**---Jangan letakkan produk di atas troli, tempat letak, tripod atau meja yang tidak stabil. Penempatan produk pada tapak yang tidak stabil boleh menyebabkan produk jatuh, mengakibatkan kecederaan diri yang serius serta kerosakan produk. Sentiasa letakkan TV di atas perabot yang boleh menyokong TV dengan selamat. Pastikan hujung TV tidak mengunjur ke luar tepi perabot sokongan.
13. **Pemasukan objek dan cecair**---Jangan masukkan objek ke dalam produk melalui lubang atau bukaan. Voltan tinggi mengalir dalam produk, dan pemasukan objek boleh menyebabkan kejutan elektrik dan/atau litar pintas bahagian dalaman. Atas sebab yang sama, jangan tumpahkan air atau cecair pada produk.
14. **Kerosakan yang memerlukan servis**---Unit ini hanya boleh diservis oleh juruteknik yang dibenarkan dan terlatih dengan betul. Pembukaan penutup atau percubaan lain oleh pengguna untuk menservis unit ini mungkin mengakibatkan kecederaan yang serius atau kematian akibat kejutan elektrik, dan boleh menambah risiko kebakaran.
15. **Barang ganti**---Sekiranya produk memerlukan barang ganti, pastikan bahawa kakitangan servis menggunakan barang ganti yang ditetapkan oleh pengilang, atau barang ganti yang mempunyai ciri dan prestasi yang sama seperti barang asal. Penggunaan bahagian tanpa kebenaran boleh mengakibatkan kebakaran, kejutan elektrik dan/atau bahaya lain.
16. **Semakan keselamatan**---Apabila siapnya servis atau kerja pembaikan, minta juruteknik servis untuk menjalankan semakan keselamatan bagi memastikan produk berada dalam keadaan kendalian yang betul.
17. **Kanak-kanak**---Jangan biarkan kanak-kanak kecil bermain dengan beg plastik yang disertakan bersama televisyen apabila anda mengeluarkannya. Kegagalan berbuat demikian boleh mengakibatkan kelemasan, menyebabkan kecederaan.
18. **Bateri**---Bateri (patrum bateri atau bateri dipasang) tidak boleh terdedah kepada haba berlebihan seperti cahaya matahari, api atau yang seumpamanya. Jangan buang sebarang bateri bersama dengan sisa domestik. Kembalikannya ke tempat pemungutan bateri lama.
19. **Antena**---Pasangkan antena jauh dari talian elektrik voltan tinggi dan kabel komunikasi dan pastikan ia dipasang dengan kukuh. Jika antena menyentuh talian elektrik, sentuhan dengan antena boleh mengakibatkan kebakaran, kejutan elektrik atau kecederaan yang serius.
20. **Perlindungan panel**---Panel yang digunakan dalam produk ini dibuat daripada kaca. Oleh itu, ia boleh pecah apabila produk jatuh atau terhentam oleh objek lain. Berhati-hati agar tidak terluka oleh kepingan kaca pecah sekiranya panel pecah.
21. **Suhu Pengendalian:** 5°C hingga 45°C **Kelembapan Pengendalian:** ≤80%
Suhu Simpanan: -15°C hingga 45°C **Kelembapan Simpanan:** ≤90%

AMARAN

Jangan letakkan peti televisyen di lokasi yang tidak stabil. Peti televisyen mungkin jatuh, mengakibatkan kecederaan diri yang serius atau kematian. Banyak kecederaan, terutamanya kepada kanak-kanak, boleh dielakkan dengan mengambil langkah berjaga-jaga seperti:

- Menggunakan kabinet atau tempat letak yang disyorkan oleh pengilang peti televisyen.
- Hanya menggunakan perabot yang boleh menyokong peti televisyen dengan selamat.
- Memastikan peti televisyen tidak mengunjur ke luar tepi perabot sokongan.
- Tidak meletakkan peti televisyen pada perabot tinggi (contohnya, almari atau almari buku) tanpa memasang perabot dan peti televisyen dengan kukuh kepada sokongan yang sesuai.
- Tidak meletakkan peti televisyen di atas kain atau bahan lain yang mungkin terletak di antara peti televisyen dan perabot sokongan.
- Mendidik kanak-kanak tentang bahaya memanjat perabot atau mencapai peti televisyen atau alat kawalannya.

Jika peti televisyen anda yang sedia ada disimpan dan ditempatkan semula, pertimbangan yang sama seperti di atas hendaklah diberikan.

Tujuan penggunaan produk

Produk ini ialah peranti elektronik pengguna. Ia digunakan untuk menerima TV melalui antena atau rangkaian TV kabel dan untuk mengulang tayang fail multimedia daripada Internet dan peranti storan massa USB. Ia hanya boleh digunakan bagi tujuan peribadi dan bukan untuk aplikasi perindustrian atau komersial. Ia tidak dimaksudkan untuk aplikasi perubatan, keselamatan atau pemeliharaan nyawa.

Hanya gunakan kabel penyambung dan peranti luar yang serasi dengan produk dari segi keselamatan, keserasian elektromagnet dan pemerisaian.

Hanya gunakan aksesori yang disyorkan oleh pengilang. Jangan gunakan peranti ini untuk tujuan selain yang ditunjukkan dan jangan mengubah suainya dengan apa jua cara. Sentiasa patuhi peraturan dan undang-undang negara di mana anda mengendalikan peranti ini.

NOTA:

- ◆ Julat input kuasa untuk TV adalah 100-240V~ 50/60Hz; jangan sambungkan port input kuasa TV dengan kabel kuasa di luar julat di atas.
- ◆ Sila pegang bahagian palam yang tertebat apabila anda mencabut palam kabel kuasa, jangan sentuh bahagian logam kabel secara terus.
- ◆ Sila pastikan TV dan peranti luar telah dimatikan terlebih dahulu sebelum menyambungkan TV ke peranti luar. Apabila menyambungkannya, sila rujuk kepada nama antara muka dan warna antara muka untuk menyambungkan kabel isyarat.

Penerangan simbol lain



Dikilang di bawah lesen daripada Dolby Laboratories. Dolby, Dolby Audio, dan simbol dwi-D merupakan tanda dagangan Dolby Laboratories.

~ :Ia menunjukkan arus ulang-alik.

== :Ia menunjukkan arus ulang-alik.

Arahan Keselamatan

ARAHAN KESELAMATAN PENTING

1. Baca arahan ini.
2. Simpan arahan ini.
3. Berikan perhatian kepada semua amaran.
4. Ikut semua arahan.

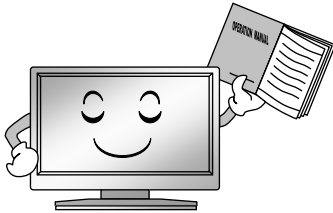

7. Jangan sekat apa-apa bukaan ventilasi. Pasang mengikut arahan pengilang.

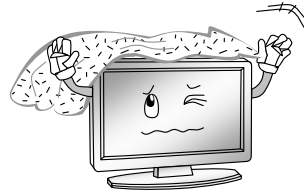

5. Jangan gunakan alat ini berhampiran air.

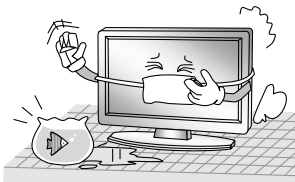

8. Jangan pasang berhampiran sumber haba seperti radiator, alat daftar haba, dapur, atau alat lain (termasuk amplifier) yang menghasilkan haba.

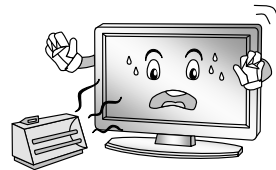

6. Bersihkan hanya dengan kain yang kering.

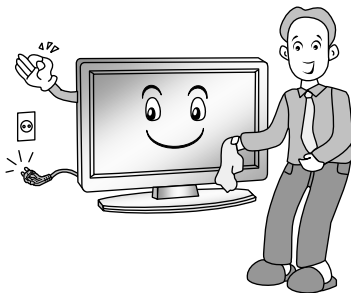

9. Jangan menggagalkan tujuan keselamatan palam jenis terkutub atau pbumian. Palam terkutub mempunyai dua pin dengan satu pin lebih lebar daripada yang satu lagi. Palam jenis pbumian mempunyai dua pin dan cabang pbumian ketiga. Pin yang lebar atau cabang ketiga disediakan untuk keselamatan anda. Jika palam yang disediakan tidak padan dengan alur keluar anda, rujuk kepada juruelektrik untuk penggantian alur keluar yang sudah usang.

Arahan Keselamatan

10. Lindungi kord kuasa daripada orang berjalan di atasnya atau sepitan terutamanya pada palam, bekas mudah, dan tempat di mana ia keluar dari alat.
13. Cabut alat ini semasa ribut petir atau apabila tidak digunakan untuk jangka masa yang lama.



11. Hanya gunakan lampiran / aksesori yang dinyatakan oleh pengeluar.
12. Gunakan hanya dengan kereta, pendirian, tripod, kurungan, atau jadual yang ditentukan oleh pengilang, atau dijual dengan radas. Apabila troli digunakan, berhati-hatilah apabila memindahkan kombinasi troli/alat untuk mengelakkan kecederaan akibat produk terbalik.
14. Rujuk semua kerja servis kepada kakitangan servis yang bertauliah. Kerja servis diperlukan apabila alat telah rosak dalam apa jua cara, seperti kord bekalan kuasa atau palam rosak, cecair telah tumpah atau objek telah jatuh ke dalam alat, alat telah terdedah kepada hujan atau kelembapan, tidak berjalan seperti biasa, atau telah jatuh.

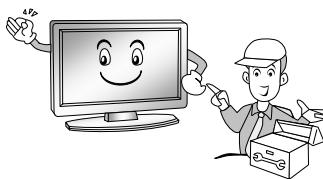

NOTA:

- ※ Pembuangan produk ini mesti dijalankan mengikut peraturan pihak berkuasa tempatan anda. Jangan buang produk ini dengan membuang isi rumah umum.
- ※ Kadang kala, beberapa piksel yang tidak aktif mungkin muncul pada skrin sebagai titik tetap yang berwarna biru, hijau atau merah. Sila ambil perhatian bahawa ini tidak menjejaskan prestasi produk anda.
- ※ Elakkan daripada menyentuh skrin atau meletakkan jari anda padanya untuk tempoh yang lama. Melakukannya mungkin menghasilkan kesan herotan sementara pada skrin.
- ※ Tiak digalakkan untuk mengekalkan imej pegun tertentu yang dipaparkan pada skrin untuk tempoh yang lama serta memaparkan imej yang terlalu terang pada skrin, kurangkan 'kecerahan' dan 'kontras' apabila memaparkan imej pegun.

Mula bersiap sedia

Memasang tempat letak

Sebelum anda boleh memasang peti TV anda, anda perlu memasang tempat letaknya. Sebagai alternatif, anda boleh memasanginya pada dinding. Pemutar skru Phillips diperlukan untuk melaksanakan pemasangan.

Menyediakan peti TV

Letakkan peti TV anda pada permukaan yang rata dan stabil (cth. meja atau tempat letak TV yang direka bentuk khas). Pastikan semua kabel ditempatkan dengan mudah dan selamat dan tidak membahayakan perjalanan. Peranti mesti disambungkan kepada soket sesalur dengan menggunakan kabel sesalur. Soket sesalur ini hendaklah mudah diakses supaya palam sesalur boleh dicabut dengan segera jika dalam kecemasan.

Pasangkan bateri ke dalam pengawal jauh

1. Terbalikkan pengawal jauh dengan bahagian bawah menghadap ke atas, masukkan jari ke dalam reses, dan tolak penutup petak bateri ke arah anak panah. Keluarkan penutup petak bateri.

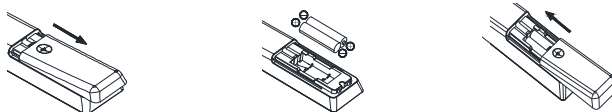

2. Masukkan bateri yang dibekalkan ke dalam pengawal jauh. Pastikan anda memasukkan bateri dengan betul dengan kekutuban seperti yang ditunjukkan di dalam petak bateri.
3. Tempatkan semula penutup petak bateri dan tolak ke arah yang bertentangan dengan anak panah sehingga ia berklik pada tempatnya.

Nota Penggunaan Bateri:

Penggunaan jenis bateri yang salah boleh menyebabkan kebocoran kimia dan/atau letupan.

Sila berikan perhatian kepada perkara berikut:

- ◆ Sentiasa pastikan bateri dimasukkan dengan terminal + dan - pada arah yang betul seperti yang ditunjukkan dalam petak bateri. □
- ◆ Jenis bateri yang berlainan mempunyai ciri-ciri yang berbeza. Jangan campurkan jenis yang berlainan.
- ◆ Jangan campurkan bateri lama dengan yang baharu. Mencampurkan bateri lama dengan yang baharu akan memendekkan hayat bateri dan/atau menyebabkan kebocoran kimia. Gantikan bateri sebaik sahaja ia tidak berfungsi.
- ◆ Bahan kimia yang bocor daripada bateri boleh menyebabkan kerengsaan kulit.
- ◆ Jika sebarang bahan kimia keluar daripada bateri, lap dengan segera menggunakan kain kering.
- ◆ Bateri mungkin mempunyai jangka hayat yang lebih pendek disebabkan keadaan penyimpanan. Keluarkan bateri bila anda menjangka bahawa pengawal jauh tidak akan digunakan untuk tempoh yang lama.
- ◆ Bateri (patrum bateri atau bateri dipasang) tidak boleh terdedah kepada haba berlebihan seperti cahaya matahari, api atau yang seumpamanya.

PERINGATAN: □

- ◆ Ia mungkin mengakibatkan letupan jika bateri diganti dengan tidak betul.
- ◆ Hanya gantikan bateri dengan jenis yang sama atau setara.

Kawalan dan sambungan



Peringatan: Sebelum menyambungkan atau memutuskan sambungan apa-apa kabel, matikan semua peranti yang berkaitan (juga TV). Jika tidak, anda mungkin merosakkan peranti.

Belakang

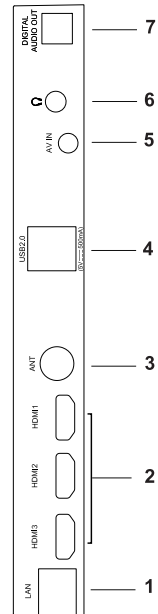
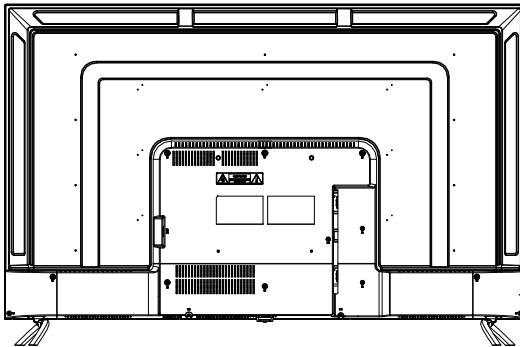

1. LAN: Port rangkaian
2. Port HDMI
3. Soket antena
4. Port USB 2.0
5. AV
6. Fon kepala keluar
7. Bicu DIGITAL AUDIO OUT

Pengawal jauh

Takrif butang pada pengawal jauh

Butang	Huraian
Power	Hidupkan/matikan TV
Media	Mengawal ulang tayang media dalam mod Media
Number	Nombor butang
Info	Memaparkan maklumat rancangan
EPG	Mulakan Panduan Rancangan Elektronik
Settings	Memaparkan Menu Tetapan Sistem
Source	Pilih sumber isyarat
Direction/OK	Tekan butang arah untuk memilih pilihan menu atau tetapan. Tekan OK untuk memilih atau mengesahkan item menu.
Menu	Memaparkan menu utama
Back	Kembali ke rancangan lalu yang ditonton
Volume	Laraskan bahana
Program	Pilih program dalam urutan menaik atau menurun
Home	Buka Laman Web TV Android
Mute	Senyapkan atau kembalikan bunyi
NETFLIX	Pergi ke laman utama NETFLIX
YouTube	Buka Aplikasi YouTube
Color	Gunakan mengikut arahan antara muka Operasi
Audio	Pilih bahasa audio dan saluran audio
Subtitle	Pilih sari kata
TTX	Paparkan atau sembunyikan Teleteks

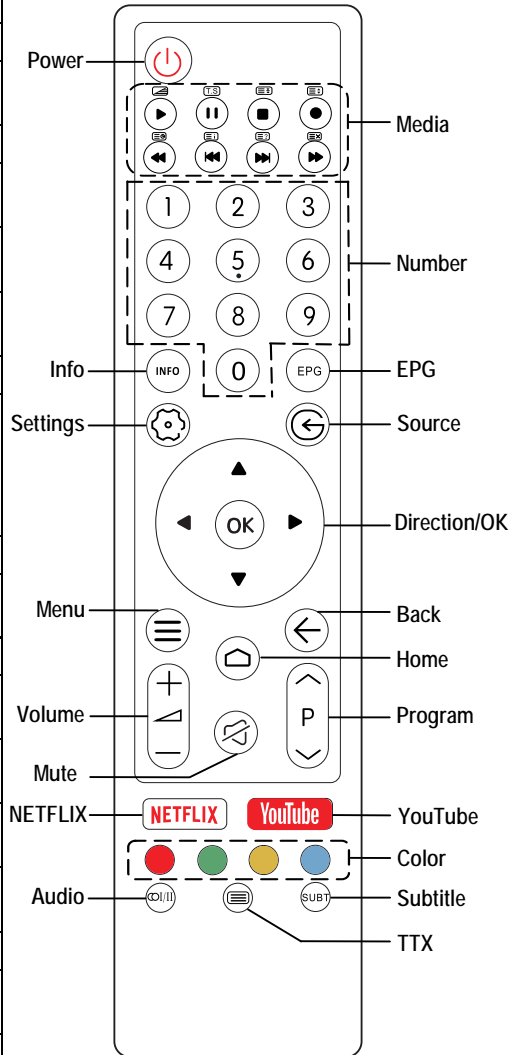

Menyambungkan antena, Internet dan peranti luar

Menyambungkan antena TV atau TV kabel

Anda boleh menyambungkan kabel dari antena dalam rumah atau luar anda atau TV kabel ke soket antena.

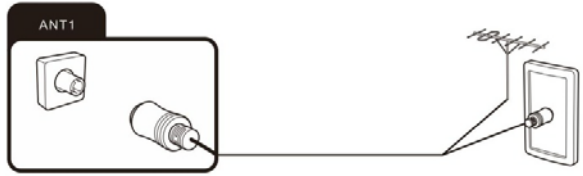

Menyambungkan kabel rangkaian (sambungan LAN)



Anda juga boleh mengadakan sambungan internet melalui WiFi.

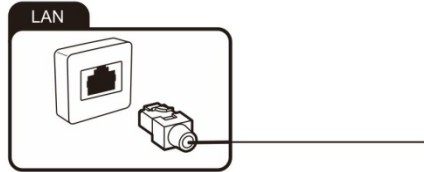

Menyambungkan peralatan luar dengan antara muka HDMI

HDMI ialah singkatan bagi "Antara Muka Multimedia Definisi Tinggi" dan membolehkan penghantaran digital untuk kedua-dua isyarat audio dan video melalui kabel yang sama.

Untuk memainkan isyarat audio dan video yang masuk daripada peranti luar pada TV, pilih sumber isyarat sebagaimana sesuai.

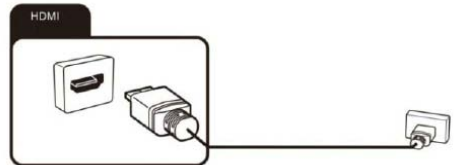

Menyambungkan fon kepala

Anda boleh menyambungkan fon kepala atau peranti ulang tayang analog kepada soket yang bertanda simbol fon kepala.

Menyambungkan peranti USB

TV mempunyai port USB 2.0 untuk sambungan dengan peranti storan massa yang sesuai.

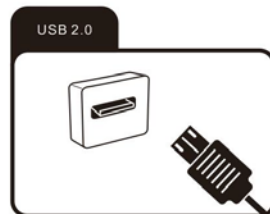

Menyambungkan peranti luar dengan output AV

Sambungkan peranti luar melalui bicu AV terus ke TV dengan menggunakan kabel AV Mini.

Untuk memainkan isyarat audio dan video yang masuk daripada peranti luar pada TV, pilih sumber isyarat "AV".

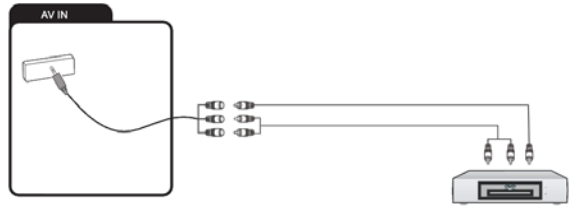

Menyambungkan sistem audio digital

Anda boleh menyambungkan peti TV anda kepada sistem audio digital.

Menghantar isyarat audio digital TV ke peralatan audio luar melalui port output audio digital

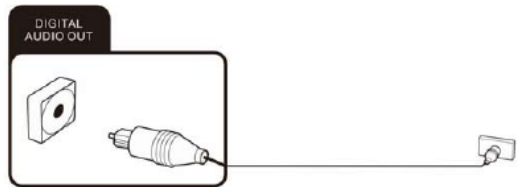

Mula bersiap sedia

Menghidupkan dan mematikan peti TV

Menghidupkan TV

Periksa bahawa TV berada dalam mod tunggu sedia. Ini bermakna kabel sesalur mesti disambungkan ke soket sesalur yang berfungsi. Kemudian tekan butang kuasa pada peranti atau  butang pada pengawal jauh untuk menghidupkan TV.

Mematikan TV

Untuk mematikan TV, tekan sama ada butang Kuasa pada peranti atau tekan  butang pada pengawal jauh.

Selepas penggunaan

Pembersihan



Amaran: Pastikan palam peranti dicabut daripada kuasa sesalur sebelum membersihkannya. Jika tidak, terdapat risiko terkena kejutan elektrik!

Jangan tumpah atau sembur apa-apa jenis cecair ke dalam unit. Hanya gunakan kain yang bersih dan kering untuk membersihkan selongsong. Jangan gunakan cecair agresif. Jika sangat kotor, gunakan kain yang lembap sedikit.

Bersihkan skrin dengan kain pembersih khas untuk skrin.



Perhatian: apabila anda membersihkan skrin, pegang peranti dengan satu tangan supaya tidak bergoyang dan bersihkan skrin dengan tangan yang satu lagi dengan berhati-hati. Jika tidak, peranti itu mungkin terbalik dan rosak atau menyebabkan kecederaan.

Penyimpanan apabila tidak digunakan

Jika anda tidak merancang menggunakan peranti ini untuk tempoh yang lama, cabutkan palam kord kuasa daripada soket dan keluarkan bateri daripada pengawal jauh. Pastikan suhu simpanan berada di antara -15°C dan 45°C dan kelembapan relatif tidak melebihi 90%.

Pengangkutan

Jika anda ingin memindahkan peranti pada jarak dekat, teruskan seperti berikut untuk mengangkut peranti:

1. Putuskan sambungan peranti daripada sesalur.
2. Keluarkan semua kabel yang tersambung kepada peranti.
3. Jika anda ingin memindahkan peranti ke luar bangunan anda, tanggalkan tapaknya dan sokongan sisi pilihan atau pendakap dinding terpasang dengan menterbalikkan prosedur.
4. Kemaskan peti TV dengan berhati-hati. Berjaga-jaga untuk memastikan sudut selongsong dan skrin dilindungi dengan baik.
5. Bawa peti TV dan aksesoriya ke lokasi baru dan sediakannya semula.

Pembuangan alat elektrik lama



Arahan Eropah 2012/19/EU mengenai Peralatan Elektrik dan Elektronik Sisa (WEEE), menghendaki bahawa alatan elektrik rumah lama tidak boleh dibuang ke dalam aliran sisa bandar biasa yang tidak terisah. Alat lama mesti dikumpul secara berasingan untuk mengoptimalkan pengambilan semula dan pengitaran semula bahan yang dikandunginya, dan mengurangkan impak terhadap kesihatan manusia dan alam sekitar.

Simbol "tong sampah beroda" yang dipangkah di atas produk mengingatkan anda tentang kewajipan anda, bahawa apabila anda membuang alat, ia mesti dikumpul secara berasingan.

Pengguna perlu menghubungi pihak berkuasa tempatan atau peruncit untuk mendapatkan maklumat mengenai pembuangan alat lama mereka.

Menyelesaikan masalah

Anda boleh menyelesaikan kebanyakan masalah biasa dengan menggunakan penyelesaian di bawah. Jika masalah berterusan selepas memeriksa penyelesaian yang dicadangkan, sila hubungi penjual semula anda.

Masalah am

Peti TV tidak dapat dihidupkan.

- Masukkan palam kabel kuasa peti TV ke dalam soket sesalur yang berfungsi.
- Gantikan bateri di dalam pengawal jauh.
- Cabutkan palam kabel kuasa daripada soket sesalur, tunggu lebih kurang 30 saat dan masukkan kembali palam kabel kuasa. Lepas itu peranti sepatutnya berfungsi seperti biasa.

Pengawal jauh tidak berfungsi

- Adakah terdapatnya halangan di antara pengawal jauh dan sensor pada TV?
- Gantikan bateri.
- Pastikan sensor pengawal jauh tidak terdedah kepada cahaya matahari langsung.

Masalah penerimaan TV



Tiada gambar

- Adakah semua kabel sambungan ke sumber isyarat luar disambung dengan betul?
- Adakah kabel sambungan ke sumber isyarat luar rosak?
- Sudahkah anda memilih sumber isyarat yang betul pada peti TV?
- Adakah palam antena dipasang dengan betul? Adakah kabel antena rosak?
- Adakah palam kabel antena disambung dengan kukuh?
- Sudahkah anda memilih sumber isyarat yang betul pada peti TV?
- Sudahkah anda melaksanakan carian saluran di lokasi anda pada masa sekarang?

Gambar kabur

- Adakah palam antena dipasang? Laraskan antena.
- Periksa sama ada saluran ditala dengan betul.
- Laraskan tetapan gambar, seperti kecerahan, warna, ketajaman.

Tiada bunyi

- Adakah bunyi kurang kedengaran? Tekan butang .
- Adakah bahana diperlahankan? Tekan butang  + .

Tiada warna

- Laraskan tetapan warna.
- Periksa sama ada rancangan disiarkan dalam bentuk warna.
- Periksa sama ada saluran ditala dengan betul.

Masalah ulang tayang multimedia

Fail tidak diulang tayang

- Periksa sama ada peranti storan massa USB mengandungi fail yang serasi.

Masalah dengan ulang tayang daripada peranti luar

Tiada bunyi

- Periksa sama ada kabel audio disambungkan dengan betul atau rosak.
- Pastikan anda telah memilih sumber isyarat yang betul pada peti TV anda.

Bunyi terganggu atau berdengung

- Bersihkan palam penyambung.
- Gantikan kabel sambungan kepada peranti luar.

Masalah dengan perkhidmatan dalam talian (TV Pintar)

Jika anda menggunakan sambungan rangkaian kabel (LAN)

- Periksa sama ada kabel rangkaian disambungkan dengan betul.
- Periksa sama ada kabel rangkaian rosak.
- Periksa sama ada anda boleh mengakses internet daripada peranti lain pada rangkaian.
- Pelayan untuk perkhidmatan yang dipilih mungkin terganggu buat sementara waktu.
- Periksa tetapan rangkaian pada peti TV.

Jika anda menggunakan rangkaian wayarles

- Periksa sama ada anda boleh mengakses internet daripada peranti lain pada rangkaian wayarles
- Pelayan untuk perkhidmatan yang dipilih mungkin terganggu buat sementara waktu.
- Periksa tetapan rangkaian pada peti TV.



Simpan tapak, tempat letak dan skru di tempat yang selamat sekiranya anda perlu memasang tapak itu semula. Jika perlu, anda juga boleh menanggalkan bahagian-bahagian tapak supaya ia memerlukan kurang ruang.

Nota:

Semua gambar dalam manual pengguna ini adalah untuk tujuan ilustrasi sahaja dan boleh digunakan sebagai rujukan. Bergantung pada model, produk sebenar akan diguna pakai.

